



CANCELARIA DE STAT A REPUBLICII MOLDOVA

Nr. 1212-55

Chișinău

«24» martie 2015

**Biroul Permanent
al Parlamentului**

Suplimentar la materialele inițiativei legislative nr.97 din 25.03.2015 (inaintată de către Guvern prin demersul nr.1212-55 din 24.03.2015) se remite pentru informare, în procesul examinării de către Parlament a proiectului legii privind instituirea medaliei jubiliare „70 de ani de la încheierea Războiului al Doilea Mondial”, aprobat prin Hotărîrea Guvernului nr.98 din 24 martie 2015. Decizia Comisiei Naționale de Heraldică de pe lângă Președintele Republicii Moldova nr.323-IV.01 din 25 martie 2015 privind avizarea proiectului distincției naționale Medalia comemorativă „70 de ani de la încheierea celui de al Doilea Război Mondial”.

Anexă: Decizia Comisiei Naționale de Heraldică – 7 file;

Secretar general adjunct al Guvernului

Roman CAZAN

Ex. în Cebanul:
tel. 250-313

SECRETARIATUL BIRoului PERMANENTULUI
REPUBLICII MOLDOVA

30 03 2015
Ora

Casa Guvernului,
MD-2033, Chișinău,
Republica Moldova

Telefon:
+ 373-22-250104

Fax:
+ 373-22-242696



COMISIA NAȚIONALĂ DE HERALDICĂ
DE PE LÂNGĂ PREȘEDINTELE REPUBLICII MOLDOVA

Bd. Ștefan cel Mare și Sfânt, nr. 154, MD-2073 Chișinău
E-mail: comisia_heraldica@prm.md



201

Nr.

DECIZIE

nr. 323-IV.01 din 25 martie 2015

**privind avizarea proiectului distincției naționale Medalia comemorativă
„70 de ani de la încheierea celui de al Doilea Război Mondial”,
varianta a II-a**

Urmare a examinării proiectului distincției naționale Medalia comemorativă „70 de ani de la încheierea celui de al Doilea Război Mondial”, varianta a II-a (autor Silviu Tabac, pictor Simion Odainic),

Constatând în ședința Comisei Naționale de Heraldică din 25 martie 2015 corespunderea proiectului înaintat exigențelor normative, științifice și artistice impuse însemnelor faleristice (proces-verbal nr. 323-IV),

În temeiul prevederilor art. 4 alin. (2) și art. 8 alin. (5) din Legea nr. 86 din 28 iulie 2011 cu privire la simbolurile publice,

Comisia Națională de Heraldică

DECIDE:

1. Se avizează denumirea «Medalia comemorativă „70 de ani de la încheierea celui de al Doilea Război Mondial”».

2. Se avizează proiectul distincției naționale Medalia comemorativă „70 de ani de la încheierea celui de al Doilea Război Mondial”, varianta a II-a, conform anexei nr. 1.

Mariana ȘLAPAC,
Președintele Comisiei

**Medalia comemorativă
„70 de ani de la încheierea celui de al Doilea Război Mondial”,
varianta a II-a**

Descriere

Însemnul Medaliei comemorative „70 de ani de la încheierea celui de al Doilea Război Mondial” reprezintă un medalion rotund monocolor, de aur brunat, cu diametrul de 30 mm, confecționat din tombac patinat și prevăzut cu o tortiță de suspensie.

Pe aversul însemnului este reprezentată imaginea stilizată a monumentului Piramida de arme cu Focul veșnic din Complexului Memorial „Eternitate” din Chișinău, flancată în partea de sus de milesimele „1939” și „1945”, totul în relief.

Pe revers, într-o cunună închisă de stejar în relief este scrisă, cu litere capitale, de asemenea în relief, în șapte rânduri legenda „70 / DE ANI / DE LA ÎNCHEIEREA / CELUI / DE AL DOILEA / RĂZBOI / MONDIAL”.

Panglica distincției este din moar roșu-închis de culoarea sângelui încheiat, având lățimea de 30 mm și pe margini, la depărtare de 4 mm, câte trei dungi: una albă, una neagră și una albă, fiecare lată de 2 mm. Panglica se îmbracă pe o baretă metalică, de formă dreptunghiulară, cu înălțimea de 55 mm și colțurile de jos tăiate. Baretă este prevăzută în partea inferioară cu o tortiță de suspensie, iar pe verso cu un sistem de prindere. Însemnul este suspendat de baretă cu ajutorul unui ineluş metalic de culoarea aurului brunat.

Înălțimea totală a distincției este de 90 mm.

Baretă de substituie a distincției este dreptunghiulară, cu lățimea de 30 mm și înălțimea de 12 mm, și îmbrăcată cu panglica distincției.

Autor

 **Silviu TABAC**

Pictor:

Simion ODAINIC

Aprobat în ședința
Comisiei Naționale de Heraldică
a Republicii Moldova
din 25 martie 2015.

Proces-verbal nr. 323-IV.

**Памятная медаль
„70 de ani de la încheierea Războiului al Doilea Mondial”,
вариант II-й**

Описание

Знак памятной медали „70 de ani de la încheierea celui de al Doilea Război Mondial” (70 лет со дня окончания Второй мировой войны) представляет собой одноцветный цвета черненого золота круглый медальон диаметром 30 мм, изготовленный из тонированного томпака и имеющий ушко для подвешивания.

На лицевой стороне знака – стилизованное изображение памятника Пирамида из винтовок над Вечным огнем Мемориального комплекса „Eternitate” в Кишинэу, по краям которой в верхней части расположены даты „1939” и „1945”, все рельефное.

На оборотной стороне в рельефном закрытом дубовом венке также рельефными прописными буквами в семь рядов расположена легенда „70 / DE ANI / DE LA ÎNCHEIEREA / CELUI / DE AL DOILEA / RĂZBOI - MONDIAL”.

Лента награды из темно-красного муара цвета запекшейся крови шириной 30 мм имеет по краям, с отступом от края 4 мм, по три полоски: белую, черную и белую, шириной 2 мм каждая. Лента обтягивает прямоугольную металлическую колодку со срезанными нижними углами высотой 55 мм, в нижней части которой ушко для подвески знака, а на оборотной стороне – приспособление для крепления. Знак подвешивается к колодке с помощью металлического колечка цвета черненого золота.

Общая высота награды 90 мм.

Замещающая планка награды прямоугольная шириной 30 мм и высотой 12 мм обтянута лентой награды.

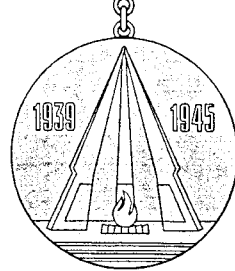
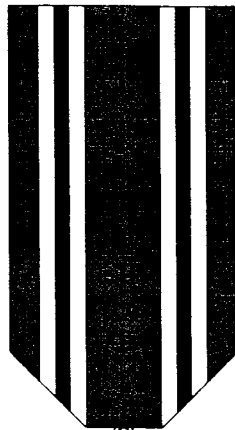
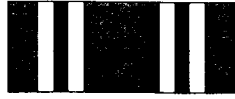

1:1

Comitetul Național de
Comisiile Naționale de Istorie
a Republicii Moldova
din 25 martie 2015
Proces-verbal nr. 323-16

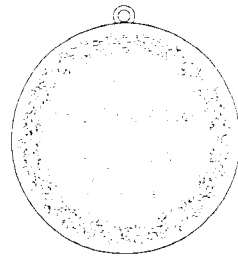
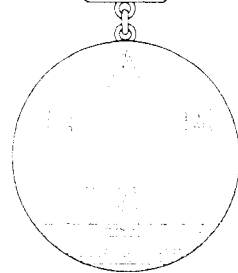
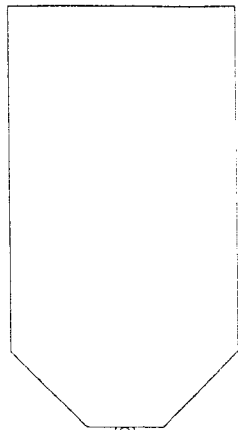

1:1

2014

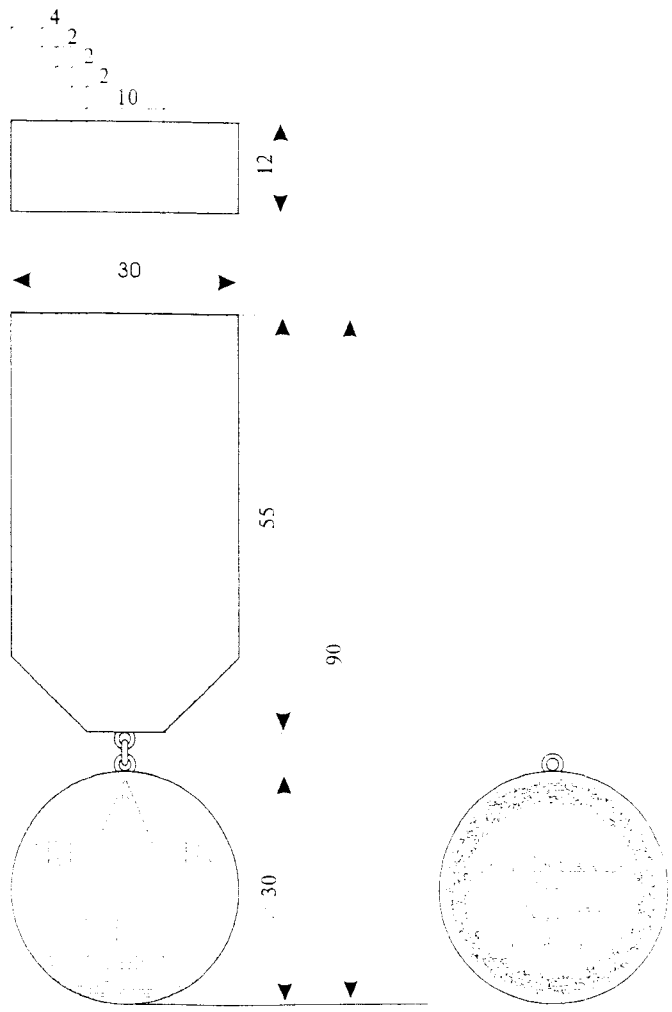

1:1



Extras
din procesul-verbal nr. 323-IV
al ședinței Comisiei Naționale de Heraldică

din 25 martie 2015

Chișinău

ORDINEA DE ZI:

Medalia comemorativă
„70 de ani de la încheierea celui de al Doilea Război Mondial”
(II)

S-A DECIS:

[...]

2. Pentru nuanța definită „roșu-închis de culoarea sângelui încheșat” în descrierea panglicii Medaliei comemorative „70 de ani de la încheierea celui de al Doilea Război Mondial” se stabilesc următoarele valori: nr. P 50-8 C în sistemul Pantone și formula 0.99.91.47 în sistemul modelului de culoare substractiv CMYK.

3. Se consideră oportun ca în procedura legislativă să se revină la discutarea variantei inițiale a reversului distincției, având legenda „70 de ani de la încheierea Războiului al Doilea Mondial”, care nu este greșită din punct de vedere gramatical și se amplasează mai reușit din punct de vedere artistic.

Votat unanim

[semnătură]
Mariana ȘLAPAC,
Președintele Comisiei

Conform cu originalul.
25 martie 2015.



Silviu TABAC,
Heraldist de Stat al Republicii Moldova